

POOLSPA

CENNIK 2026
WERSJE ORUROWANE SPA



SPA MILA

spa shell
POOLSPA

PL
POLSKI
PRODUCENT

KOMPONENTY
NAJWYŻSZEJ
JAKOŚCI

POWIAK
CWIĘC WIEKU
TRADYCJI
W PRODUKCJI WANIEK

www.poolspa.pl



SPA VICTORIA

POOLSPA

CENNIK 2026

STACJONARNE WANNY SPA

MILA 250 x 250 z rynną.....	4
MILA 250 x 250 z rynną, 32 dysze	5
OLIMPIA 250 x 250 z rynną.....	6
OLIMPIA 250 x 250 z rynną, 32 dysze	7
JANETTE 175 x 193 ze skimmerem.....	8
JANETTE 197 x 215 z rynną	8
JANETTE 197 x 215 z rynną, 32 dysze.....	9
OCTAVIA 179 x 179 ze skimmerem.....	10
OCTAVIA 226 x 226 z rynną.....	10
OCTAVIA 226 x 226 z rynną, 32 dysze.....	11
VICTORIA Ø 177 ze skimmerem.....	12
VICTORIA Ø 249 z rynną	12
VICTORIA Ø 249 z rynną, 32 dysze.....	13
CLASSIC 186 x 213 ze skimmerem	14
CLASSIC 260 x 234 z rynną.....	14
CLASSIC 260 x 234 z rynną, 32 dysze	15
NATALIE 253 x 253 z rynną	16
NATALIE 253 x 253 z rynną, 32 dysze.....	17
SUNFLOWER Ø 283 z rynną.....	18
SUNFLOWER Ø 283 z rynną, 32 dysze	19
VESTA 230 x 230 ze skimmerem.....	20
VESTA 290 x 290 z rynną	21
VESTA 290 x 290 z rynną, 32 dysze.....	19
OLIVIA 248 x 299 z rynną.....	22
OLIVIA 248 x 299 z rynną, 32 dysze	23
Schematy technologiczne	24
Dysze	26
Warunki gwarancji	27

	PRODUKT / PAKIET	NR KAT.	CENA NETTO
32 dysze	wersja orurowana z kanałami powietrznymi + ośw. białe	PWW7A10U32B0209	43 700
	wersja orurowana z kanałami powietrznymi + ośw. LED 24 punkty	PWW7A10U32B1885	45 250
	pełne opiankowanie		1 450

MILA 250 × 250

z rynną, 32 dysze

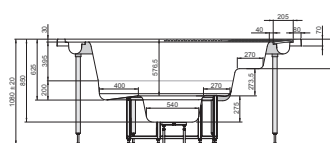
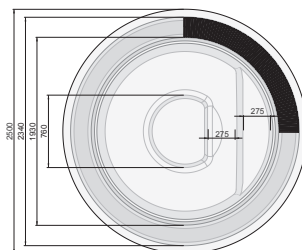

PODSTAWOWE DANE

długość wanny:	250 cm	ilość dysz:	32
szerokość wanny:	250 cm	ilość otworów powietrznych:	89
wysokość wanny:	108 ±2 cm	ilość ssaków:	4
ilość miejsc:	5	ilość regulatorów powietrza:	4
pojemność:	1380 l	ilość punktów masażowych:	121

Układ A

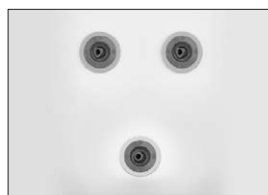

Układ B

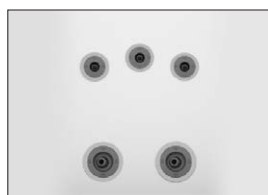

Układ F

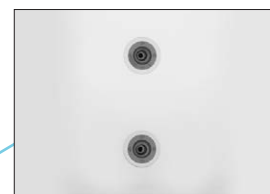

Układ D

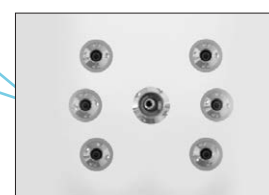

OLIMPIA 250 × 250

z rynną

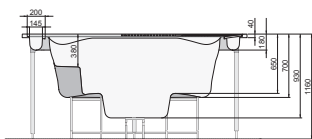
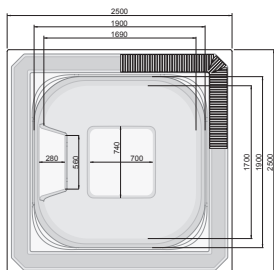

	PRODUKT / PAKIET	NR KAT.	CENA NETTO
7 dysz	wersja orurowana z kanałami powietrznymi	PWW7110U00B0000	37 100
	wersja orurowana z kanałami powietrznymi + ośw. białe	PWW7110U00B0209	38 050
	wersja orurowana z kanałami powietrznymi + ośw. LED 24 punkty	PWW7110U00B1885	39 600
14 dysz	wersja orurowana z kanałami powietrznymi	PWW7110U02B0000	40 100
	wersja orurowana z kanałami powietrznymi + ośw. białe	PWW7110U02B0209	41 050
	wersja orurowana z kanałami powietrznymi + ośw. LED 24 punkty	PWW7110U02B1885	42 600
	pełne opiankowanie		1 450

PODSTAWOWE DANE

długość wanny:	250 cm	ilość dysz:	7-14
szerokość wanny:	250 cm	ilość otworów powietrznych:	106
wysokość wanny:	116 ± 2 cm	ilość ssaków:	3-4
ilość miejsc:	7	ilość regulatorów powietrza:	2-4
pojemność:	2000 l	ilość punktów masażowych:	113-120

	PRODUKT / PAKIET	NR KAT.	CENA NETTO
32 dysze	wersja orurowana z kanałami powietrznymi + ośw. białe	PWW7110U32B0209	46 300
	wersja orurowana z kanałami powietrznymi + ośw. LED 24 punkty	PWW7110U32B1885	47 850
	pełne opiankowanie		1 450

OLIMPIA 250 × 250 z rynną, 32 dysze

PODSTAWOWE DANE			
długość wanny:	250 cm	ilość dysz:	32
szerokość wanny:	250 cm	ilość otworów powietrznych:	106
wysokość wanny:	116 ± 2 cm	ilość ssaków:	4
ilość miejsc:	7	ilość regulatorów powietrza:	4
pojemność:	2000 l	ilość punktów masażowych:	138

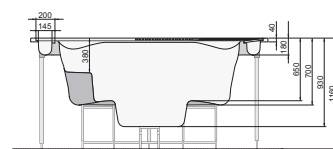
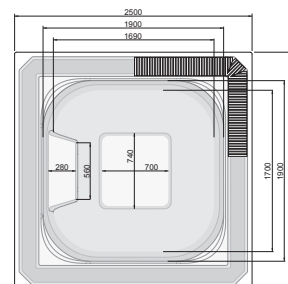

Układ C



Układ E

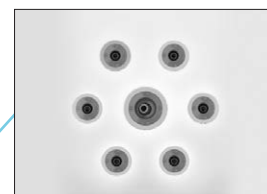

Układ B

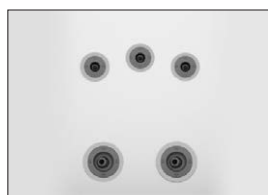

Układ F

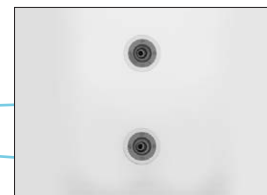

Układ A

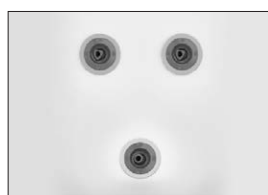

Układ D

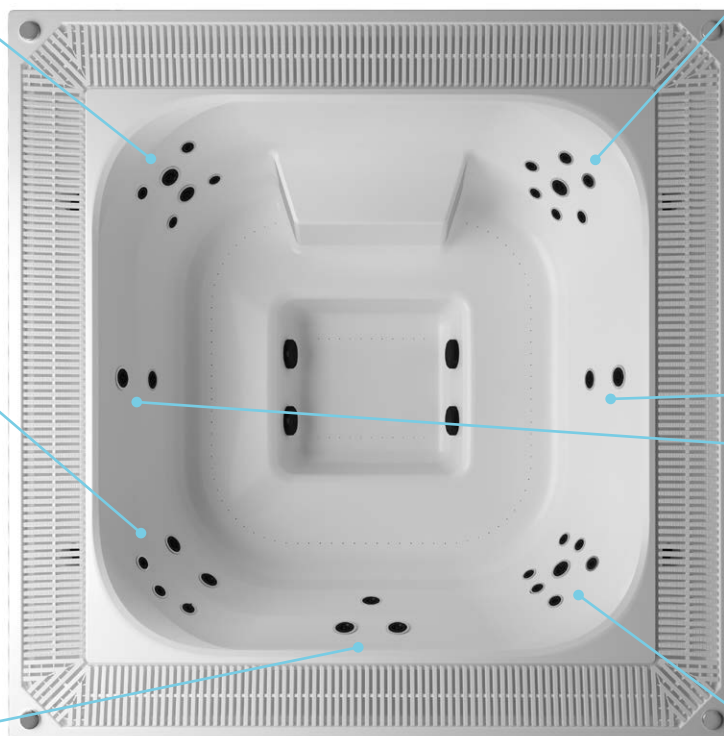
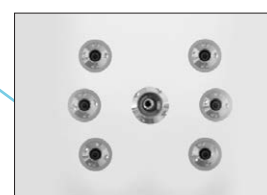

JANETTE 175 × 193

ze skimmerem

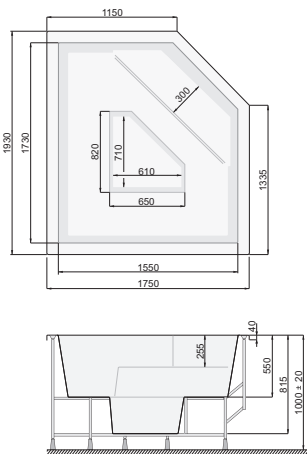

	PRODUKT / PAKIET	NR KAT.	CENA NETTO
6 dysz	wersja orurowana z kanałami powietrznymi	PWW8510U00B0000	24 900
	wersja orurowana z kanałami powietrznymi + ośw. białe	PWW8510U00B0209	25 850
	wersja orurowana z kanałami powietrznymi + ośw. LED 24 punkty	PWW8510U00B1885	27 400
12 dysz	wersja orurowana z kanałami powietrznymi	PWW8510U02B0000	27 400
	wersja orurowana z kanałami powietrznymi + ośw. białe	PWW8510U02B0209	28 350
	wersja orurowana z kanałami powietrznymi + ośw. LED 24 punkty	PWW8510U02B1885	29 900
	pełne opiankowanie		1 450

PODSTAWOWE DANE

długość wanny:	175 cm	ilość dysz:	6-12
szerokość wanny:	193 cm	ilość otworów powietrznych:	104
wysokość wanny:	100 ± 2 cm	ilość ssaków:	2-3
ilość miejsc:	3	ilość regulatorów powietrza:	2-4
pojemność:	700 l	ilość punktów masażowych:	110-116

JANETTE 197 × 215

z rynną

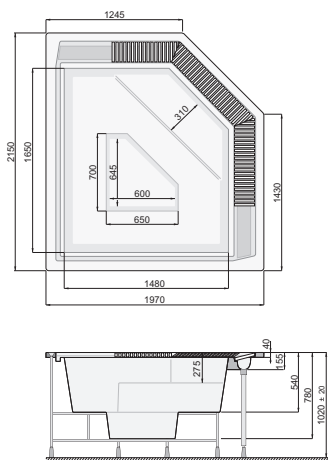

	PRODUKT / PAKIET	NR KAT.	CENA NETTO
6 dysz	wersja orurowana z kanałami powietrznymi	PWW8410U00B0000	34 000
	wersja orurowana z kanałami powietrznymi + ośw. białe	PWW8410U00B0209	34 950
	wersja orurowana z kanałami powietrznymi + ośw. LED 24 punkty	PWW8410U00B1885	36 500
12 dysz	wersja orurowana z kanałami powietrznymi	PWW8410U02B0000	36 600
	wersja orurowana z kanałami powietrznymi + ośw. białe	PWW8410U02B0209	37 550
	wersja orurowana z kanałami powietrznymi + ośw. LED 24 punkty	PWW8410U02B1885	39 100
	pełne opiankowanie		1 450

PODSTAWOWE DANE

długość wanny:	197 cm	ilość dysz:	6-12
szerokość wanny:	215 cm	ilość otworów powietrznych:	104
wysokość wanny:	102 ± 2 cm	ilość ssaków:	3-4
ilość miejsc:	4	ilość regulatorów powietrza:	2-4
pojemność:	900 l	ilość punktów masażowych:	110-116

	PRODUKT / PAKIET	NR KAT.	CENA NETTO
32 dysze	wersja orurowana z kanałami powietrznymi + ośw. białe	PWW8410U32B0209	42 500
	wersja orurowana z kanałami powietrznymi + ośw. LED 24 punkty	PWW8410U32B1885	44 050
	pełne opiankowanie		1 450

JANETTE 197 × 215

z rynną, 32 dysze

PODSTAWOWE DANE

długość wanny:	197 cm	ilość dysz:	32
szerokość wanny:	215 cm	ilość otworów powietrznych:	104
wysokość wanny:	102 ± 2 cm	ilość ssaków:	4
ilość miejsc:	4	ilość regulatorów powietrza:	4
pojemność:	900 l	ilość punktów masażowych:	136

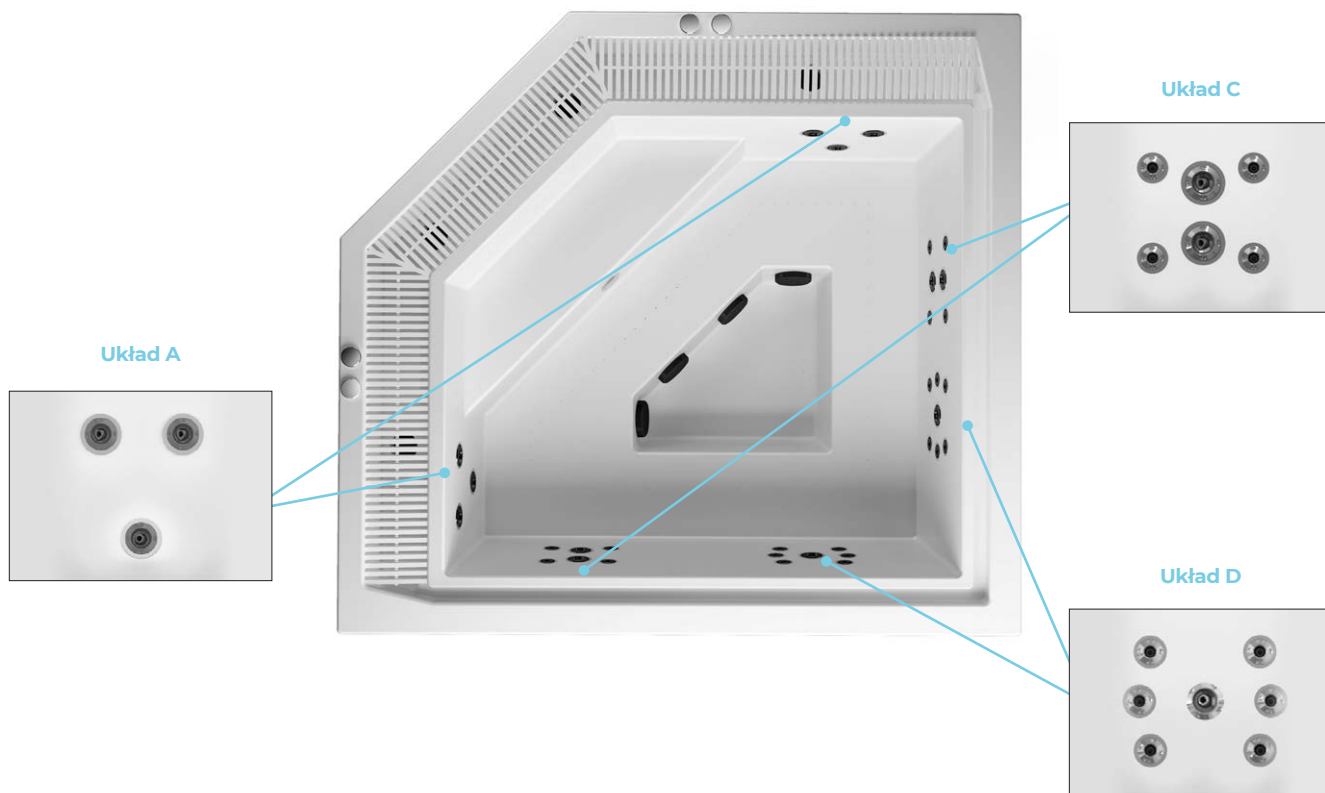
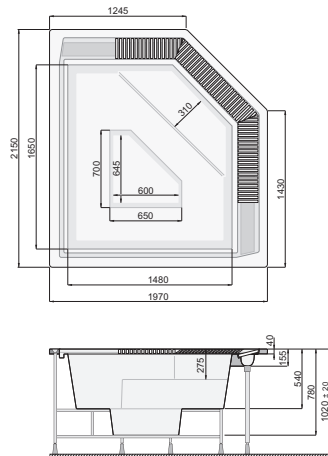

OCTAVIA 179 × 179

ze skimmerem

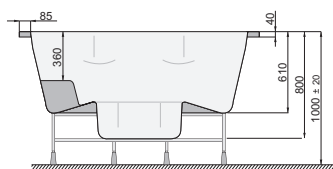
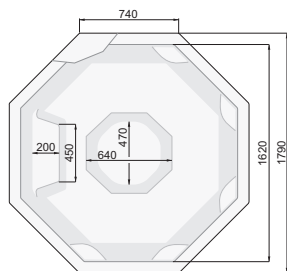

	PRODUKT / PAKIET	NR KAT.	CENA NETTO
7 dysz	wersja orurowana z kanałami powietrznymi	PWW8310U00B0000	24 300
	wersja orurowana z kanałami powietrznymi + ośw. białe	PWW8310U00B0209	25 250
	wersja orurowana z kanałami powietrznymi + ośw. LED 24 punkty	PWW8310U00B1885	26 800
14 dysz	wersja orurowana z kanałami powietrznymi	PWW8310U02B0000	27 200
	wersja orurowana z kanałami powietrznymi + ośw. białe	PWW8310U02B0209	28 150
	wersja orurowana z kanałami powietrznymi + ośw. LED 24 punkty	PWW8310U02B1885	29 700
	pełne opiankowanie		1 450

PODSTAWOWE DANE

długość wanny:	179 cm	ilość dysz:	7-14
szerokość wanny:	179 cm	ilość otworów powietrznych:	93
wysokość wanny:	100 ± 2 cm	ilość ssaków:	2-3
ilość miejsc:	4	ilość regulatorów powietrza:	2-4
pojemność:	850 l	ilość punktów masażowych:	100-107

OCTAVIA 226 × 226

z rynną

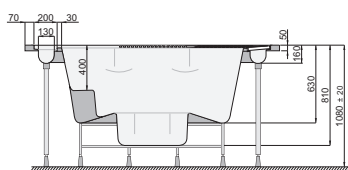
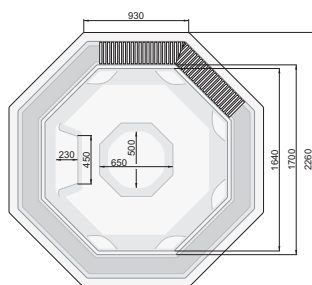

	PRODUKT / PAKIET	NR KAT.	CENA NETTO
7 dysz	wersja orurowana z kanałami powietrznymi	PWW8210U00B0000	34 000
	wersja orurowana z kanałami powietrznymi + ośw. białe	PWW8210U00B0209	34 950
	wersja orurowana z kanałami powietrznymi + ośw. LED 24 punkty	PWW8210U00B1885	36 500
14 dysz	wersja orurowana z kanałami powietrznymi	PWW8210U02B0000	36 900
	wersja orurowana z kanałami powietrznymi + ośw. białe	PWW8210U02B0209	37 850
	wersja orurowana z kanałami powietrznymi + ośw. LED 24 punkty	PWW8210U02B1885	39 400
	pełne opiankowanie		1 450

PODSTAWOWE DANE

długość wanny:	226 cm	ilość dysz:	7-14
szerokość wanny:	226 cm	ilość otworów powietrznych:	93
wysokość wanny:	108 ± 2 cm	ilość ssaków:	3-4
ilość miejsc:	5	ilość regulatorów powietrza:	2-4
pojemność:	1050 l	ilość punktów masażowych:	100-107

	PRODUKT / PAKIET	NR KAT.	CENA NETTO
32 dysze	wersja orurowana z kanałami powietrznymi + ośw. białe	PWW8210U32B0209	42 500
	wersja orurowana z kanałami powietrznymi + ośw. LED 24 punkty	PWW8210U32B1885	44 050
	pełne opiankowanie		1 450

OCTAVIA 226 × 226

z rynną, 32 dysze

PODSTAWOWE DANE

długość wanny:	226 cm	ilość dysz:	32
szerokość wanny:	226 cm	ilość otworów powietrznych:	93
wysokość wanny:	108 ± 2 cm	ilość ssaków:	4
ilość miejsc:	5	ilość regulatorów powietrza:	4
pojemność:	1050 l	ilość punktów masażowych:	125

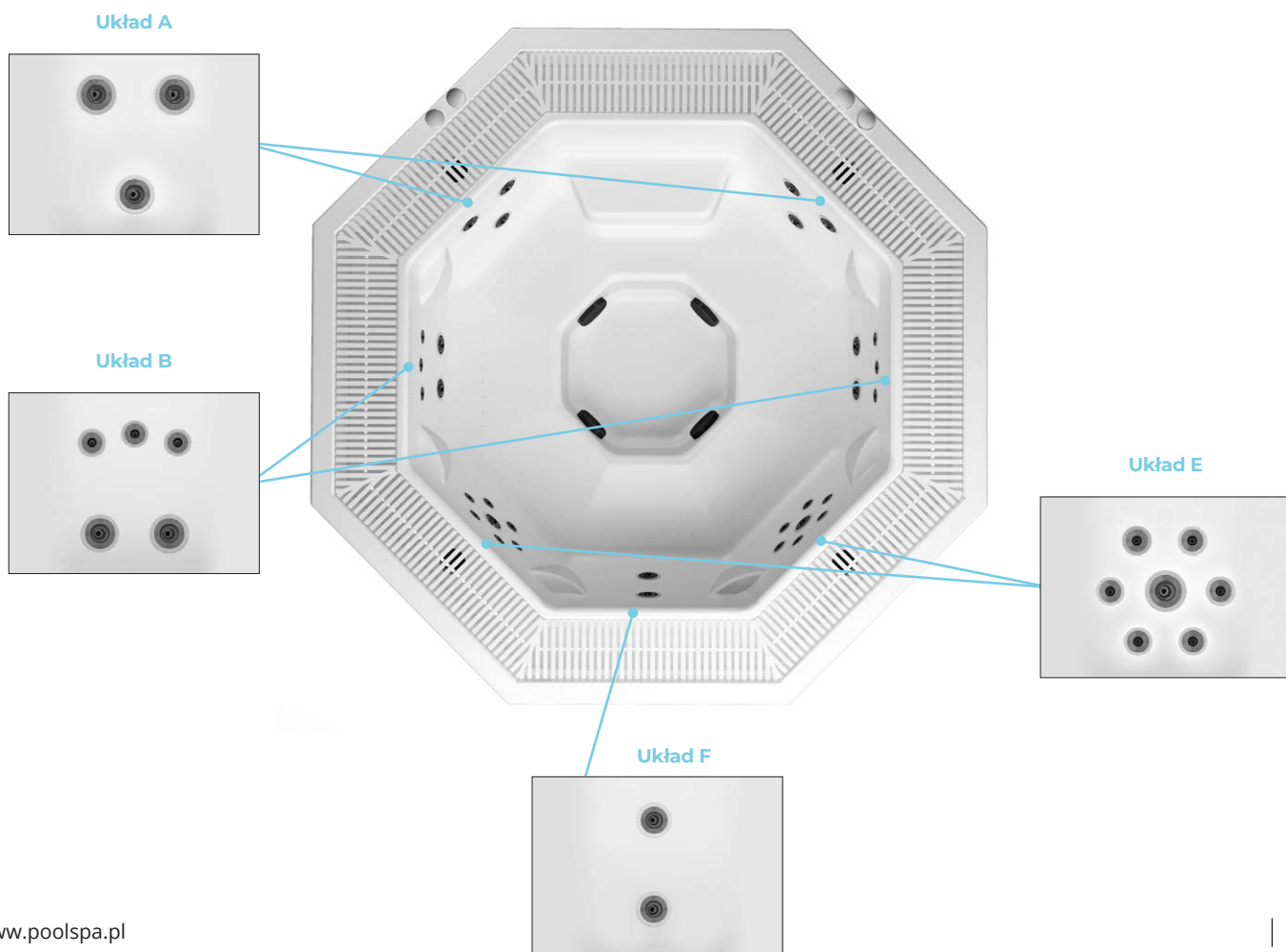
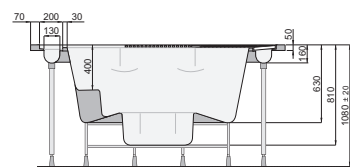
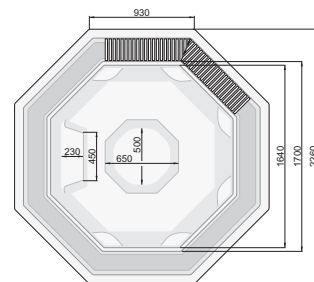

VICTORIA Ø 177
ze skimmerem

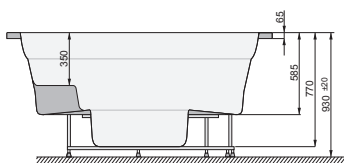
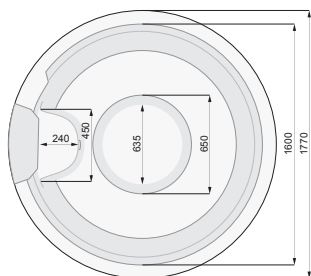

	PRODUKT / PAKIET	NR KAT.	CENA NETTO
6 dysz	wersja orurowana z kanałami powietrznymi	PWW8710U00B0000	24 300
	wersja orurowana z kanałami powietrznymi + ośw. białe	PWW8710U00B0209	25 250
	wersja orurowana z kanałami powietrznymi + ośw. LED 24 punkty	PWW8710U00B1885	26 800
12 dysz	wersja orurowana z kanałami powietrznymi	PWW8710U02B0000	26 800
	wersja orurowana z kanałami powietrznymi + ośw. białe	PWW8710U02B0209	27 750
	wersja orurowana z kanałami powietrznymi + ośw. LED 24 punkty	PWW8710U02B1885	29 300
	pełne opiankowanie		1 450

PODSTAWOWE DANE

długość wanny:	177 cm	ilość dysz:	6-12
szerokość wanny:	177 cm	ilość otworów powietrznych:	94
wysokość wanny:	93 ± 2 cm	ilość ssaków:	2-3
ilość miejsc:	4	ilość regulatorów powietrza:	2-4
pojemność:	800 l	ilość punktów masażowych:	100-106

VICTORIA Ø 249
z rynną

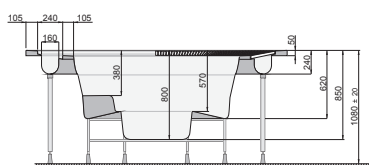
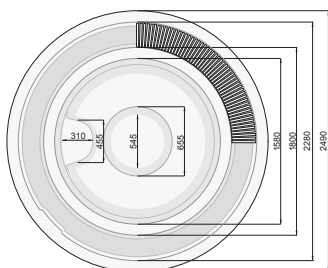

	PRODUKT / PAKIET	NR KAT.	CENA NETTO
6 dysz	wersja orurowana z kanałami powietrznymi	PWW8610U00B0000	35 100
	wersja orurowana z kanałami powietrznymi + ośw. białe	PWW8610U00B0209	36 050
	wersja orurowana z kanałami powietrznymi + ośw. LED 24 punkty	PWW8610U00B1885	37 600
12 dysz	wersja orurowana z kanałami powietrznymi	PWW8610U02B0000	36 600
	wersja orurowana z kanałami powietrznymi + ośw. białe	PWW8610U02B0209	37 550
	wersja orurowana z kanałami powietrznymi + ośw. LED 24 punkty	PWW8610U02B1885	39 100
	pełne opiankowanie		1 450

PODSTAWOWE DANE

długość wanny:	249 cm	ilość dysz:	6-12
szerokość wanny:	249 cm	ilość otworów powietrznych:	94
wysokość wanny:	108 ± 2 cm	ilość ssaków:	3-4
ilość miejsc:	5	ilość regulatorów powietrza:	2-4
pojemność:	1100 l	ilość punktów masażowych:	100-106

	PRODUKT / PAKIET	NR KAT.	CENA NETTO
32 dysze	wersja orurowana z kanałami powietrznymi + ośw. białe	PWW8610U32B0209	43 100
	wersja orurowana z kanałami powietrznymi + ośw. LED 24 punkty	PWW8610U32B1885	44 650
	pełne opiankowanie		1 450

VICTORIA Ø 249

z rynną, 32 dysze

PODSTAWOWE DANE			
długość wanny:	249 cm	ilość dysz:	32
szerokość wanny:	249 cm	ilość otworów powietrznych:	94
wysokość wanny:	108 ± 2 cm	ilość ssaków:	4
ilość miejsc:	5	ilość regulatorów powietrza:	4
pojemność:	1100 l	ilość punktów masażowych:	126

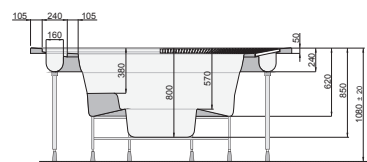
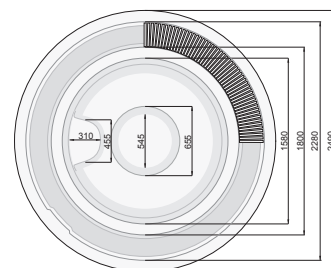

Układ A

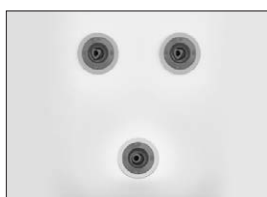

Układ C

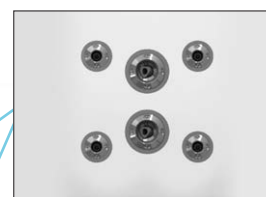

Układ E

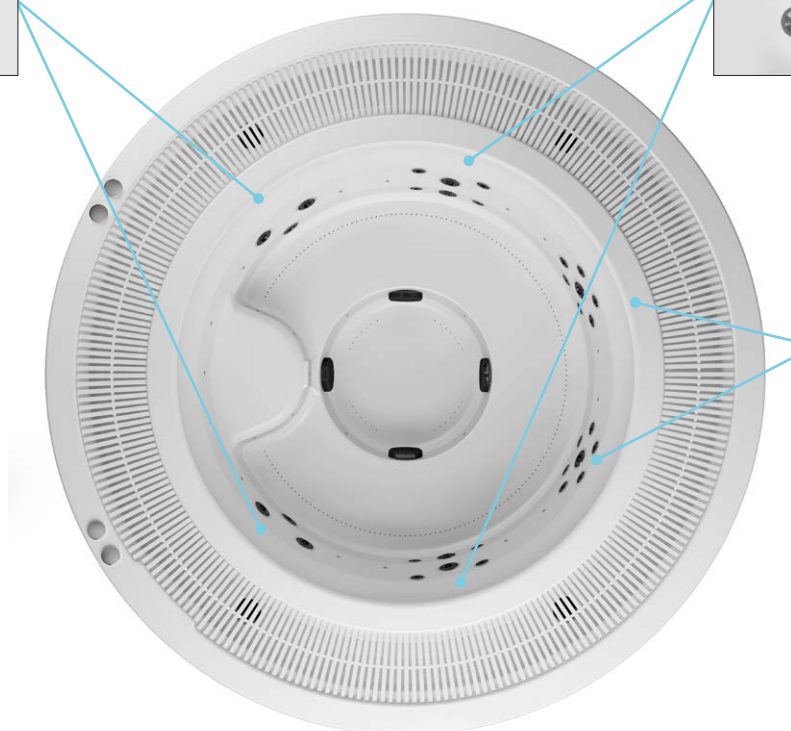
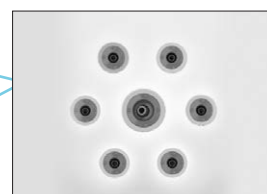

CLASSIC 186 × 213
ze skimmerem

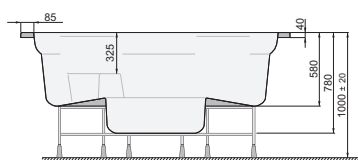
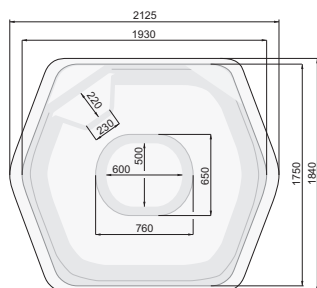

	PRODUKT / PAKIET	NR KAT.	CENA NETTO
6 dysz	wersja orurowana z kanałami powietrznymi	PWW8110U00B0000	25 600
	wersja orurowana z kanałami powietrznymi + ośw. białe	PWW8110U00B0209	26 550
	wersja orurowana z kanałami powietrznymi + ośw. LED 24 punkty	PWW8110U00B1885	28 100
12 dysz	wersja orurowana z kanałami powietrznymi	PWW8110U02B0000	28 100
	wersja orurowana z kanałami powietrznymi + ośw. białe	PWW8110U02B0209	29 050
	wersja orurowana z kanałami powietrznymi + ośw. LED 24 punkty	PWW8110U02B1885	30 600
	pełne opiankowanie		1 450

PODSTAWOWE DANE

długość wanny:	186 cm	ilość dysz:	6-12
szerokość wanny:	213 cm	ilość otworów powietrznych:	106
wysokość wanny:	100 ± 2 cm	ilość ssaków:	2-3
ilość miejsc:	4	ilość regulatorów powietrza:	2-4
pojemność:	1100 l	ilość punktów masażowych:	112-118

CLASSIC 260 × 234
z rynną

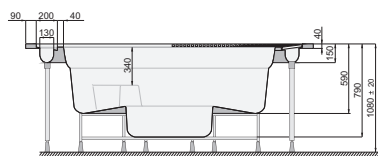
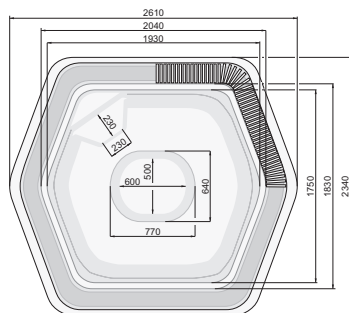

	PRODUKT / PAKIET	NR KAT.	CENA NETTO
6 dysz	wersja orurowana z kanałami powietrznymi	PWW8010U00B0000	35 200
	wersja orurowana z kanałami powietrznymi + ośw. białe	PWW8010U00B0209	36 150
	wersja orurowana z kanałami powietrznymi + ośw. LED 24 punkty	PWW8010U00B1885	37 700
12 dysz	wersja orurowana z kanałami powietrznymi	PWW8010U02B0000	37 800
	wersja orurowana z kanałami powietrznymi + ośw. białe	PWW8010U02B0209	38 750
	wersja orurowana z kanałami powietrznymi + ośw. LED 24 punkty	PWW8010U02B1885	40 300
	pełne opiankowanie		1 450

PODSTAWOWE DANE

długość wanny:	260 cm	ilość dysz:	6-12
szerokość wanny:	234 cm	ilość otworów powietrznych:	106
wysokość wanny:	108 ± 2 cm	ilość ssaków:	3-4
ilość miejsc:	5	ilość regulatorów powietrza:	2-4
pojemność:	1400 l	ilość punktów masażowych:	112-118

	PRODUKT / PAKIET	NR KAT.	CENA NETTO
32 dysze	wersja orurowana z kanałami powietrznymi + ośw. białe	PWW8010U32B0209	43 700
	wersja orurowana z kanałami powietrznymi + ośw. LED 24 punkty	PWW8010U32B1885	45 250
	pełne opiankowanie		1 450

CLASSIC 260 × 234 z rynną, 32 dysze

PODSTAWOWE DANE

długość wanny:	260 cm	ilość dysz:	32
szerokość wanny:	234 cm	ilość otworów powietrznych:	106
wysokość wanny:	108 ± 2 cm	ilość ssaków:	4
ilość miejsc:	5	ilość regulatorów powietrza:	4
pojemność:	1400 l	ilość punktów masażowych:	138

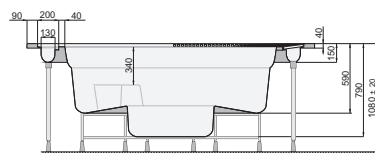
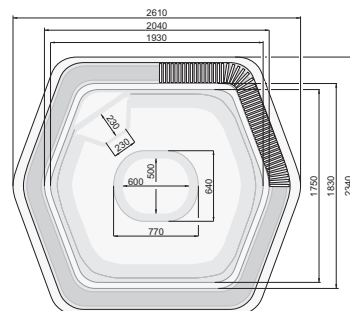

Układ A

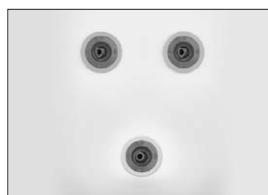

Jets layout C



Jets layout D

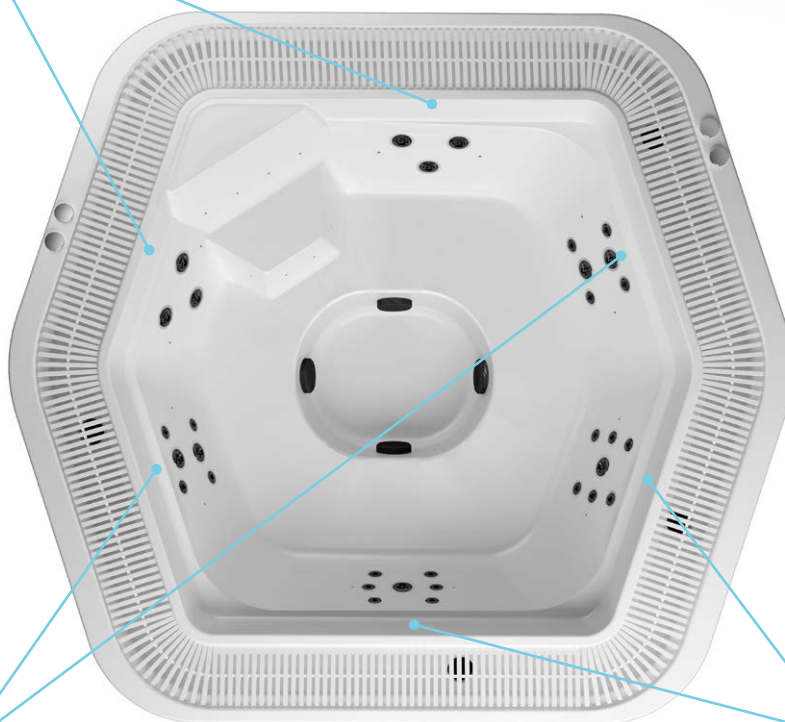
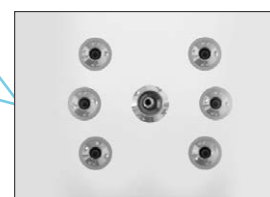

NATALIE 253 × 253

z rynną

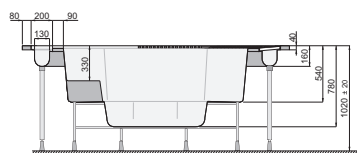
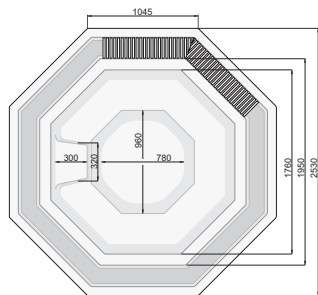

	PRODUKT / PAKIET	NR KAT.	CENA NETTO
7 dysz	wersja orurowana z kanałami powietrznymi	PWW8910U00B0000	35 200
	wersja orurowana z kanałami powietrznymi + ośw. białe	PWW8910U00B0209	36 150
	wersja orurowana z kanałami powietrznymi + ośw. LED 24 punkty	PWW8910U00B1885	37 700
14 dysz	wersja orurowana z kanałami powietrznymi	PWW8910U02B0000	38 200
	wersja orurowana z kanałami powietrznymi + ośw. białe	PWW8910U02B0209	39 150
	wersja orurowana z kanałami powietrznymi + ośw. LED 24 punkty	PWW8910U02B1885	40 700
	pełne opiankowanie		1 450

PODSTAWOWE DANE

długość wanny:	253 cm	ilość dysz:	7-14
szerokość wanny:	253 cm	ilość otworów powietrznych:	111
wysokość wanny:	102 ± 2 cm	ilość ssaków:	3-4
ilość miejsc:	5	ilość regulatorów powietrza:	2-4
pojemność:	1300 l	ilość punktów masażowych:	118-125

	PRODUKT / PAKIET	NR KAT.	CENA NETTO
32 dysze	wersja orurowana z kanałami powietrznymi + ośw. białe	PWW8910U32B0209	43 700
	wersja orurowana z kanałami powietrznymi + ośw. LED 24 punkty	PWW8910U32B1885	45 250
	pełne opiankowanie		1 450

NATALIE 253 × 253 z rynną, 32 dysze

PODSTAWOWE DANE			
długość wanny:	253 cm	ilość dysz:	32
szerokość wanny:	253 cm	ilość otworów powietrznych:	111
wysokość wanny:	102 ± 2 cm	ilość ssaków:	4
ilość miejsc:	5	ilość regulatorów powietrza:	4
pojemność:	1300 l	ilość punktów masażowych:	143

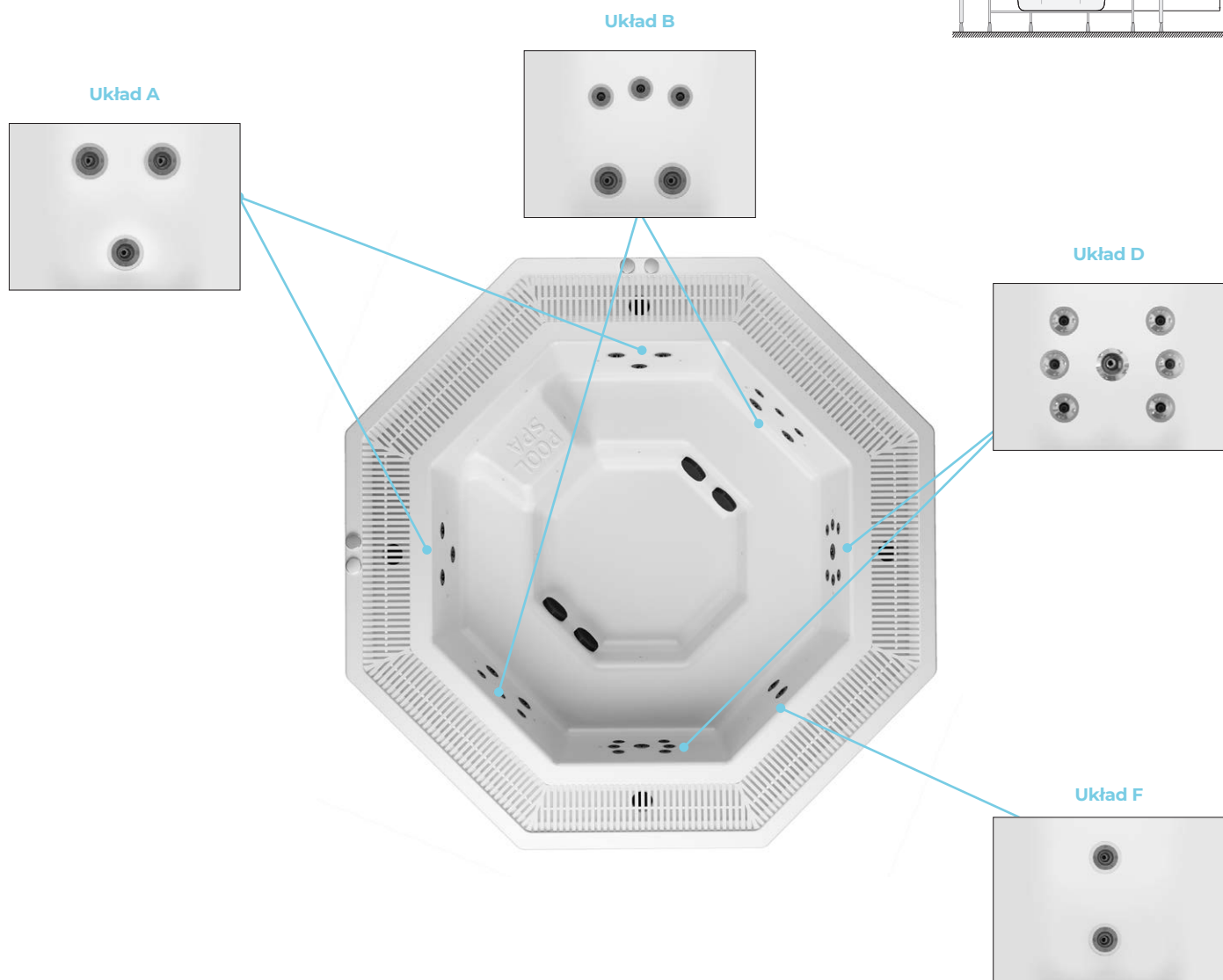
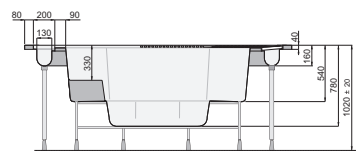
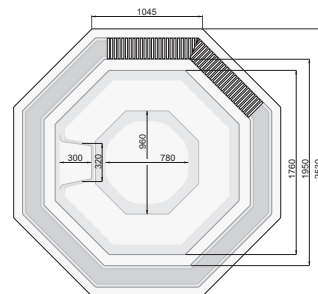

SUNFLOWER Ø 283

z rynną

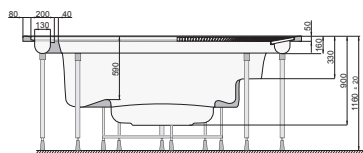
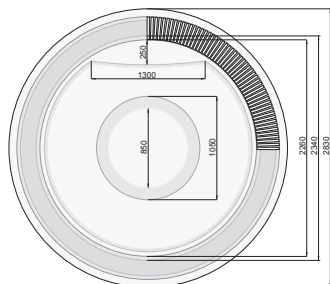

	PRODUKT / PAKIET	NR KAT.	CENA NETTO
14 dysz	wersja orurowana z kanałami powietrznymi	PWW8M10U00B0000	39 600
	wersja orurowana z kanałami powietrznymi + ośw. białe	PWW8M10U00B0209	40 550
	wersja orurowana z kanałami powietrznymi + ośw. LED 24 punkty	PWW8M10U00B1885	42 100
	pełne opiankowanie		1 450

PODSTAWOWE DANE

długość wanny:	283 cm	ilość dysz:	14
szerokość wanny:	283 cm	ilość otworów powietrznych:	142
wysokość wanny:	116 ± 2 cm	ilość ssaków:	4
ilość miejsc:	8	ilość regulatorów powietrza:	4
pojemność:	2000 l	ilość punktów masażowych:	156

	PRODUKT / PAKIET	NR KAT.	CENA NETTO
32 dysze	wersja orurowana z kanałami powietrznymi + ośw. białe	PWW8M10U32B0209	46 800
	wersja orurowana z kanałami powietrznymi + ośw. LED 24 punkty	PWW8M10U32B1885	48 350
	pełne opiankowanie		1 450

SUNFLOWER Ø 283 z rynną, 32 dysze

PODSTAWOWE DANE			
długość wanny:	283 cm	ilość dysz:	32
szerokość wanny:	283 cm	ilość otworów powietrznych:	142
wysokość wanny:	116 ± 2 cm	ilość ssaków:	4
ilość miejsc:	8	ilość regulatorów powietrza:	4
pojemność:	2000 l	ilość punktów masażowych:	174

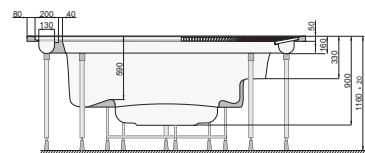
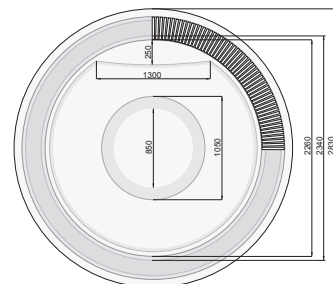

Układ F



Układ A

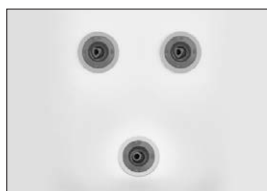

Układ B

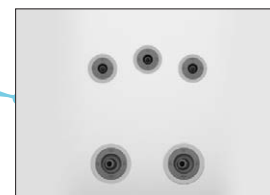

Układ C

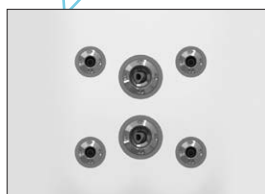

VESTA 230 × 230

ze skimmerem

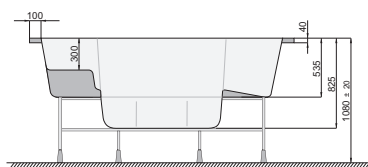
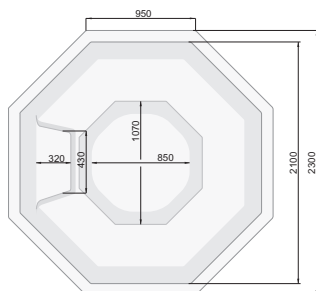

	PRODUKT / PAKIET	NR KAT.	CENA NETTO
7 dysz	wersja orurowana z kanałami powietrznymi	PWW8C10U00B0000	27 900
	wersja orurowana z kanałami powietrznymi + ośw. białe	PWW8C10U00B0209	28 850
	wersja orurowana z kanałami powietrznymi + ośw. LED 24 punkty	PWW8C10U00B1885	30 400
14 dysz	wersja orurowana z kanałami powietrznymi	PWW8C10U02B0000	30 800
	wersja orurowana z kanałami powietrznymi + ośw. białe	PWW8C10U02B0209	31 750
	wersja orurowana z kanałami powietrznymi + ośw. LED 24 punkty	PWW8C10U02B1885	33 300
	pełne opiankowanie		1 450

PODSTAWOWE DANE

długość wanny:	230 cm	ilość dysz:	7-14
szerokość wanny:	230 cm	ilość otworów powietrznych:	140
wysokość wanny:	108 ± 2 cm	ilość ssaków:	2-3
ilość miejsc:	7	ilość regulatorów powietrza:	2-4
pojemność:	1100 l	ilość punktów masażowych:	147-154

VESTA 290 × 290

z rynną

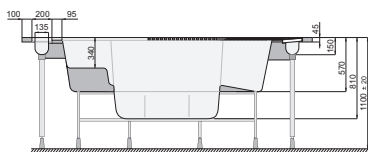
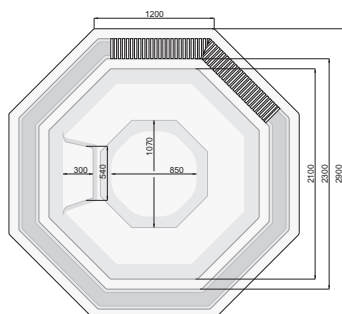

	PRODUKT / PAKIET	NR KAT.	CENA NETTO
7 dysz	wersja orurowana z kanałami powietrznymi	PWW8B10U00B0000	35 900
	wersja orurowana z kanałami powietrznymi + ośw. białe	PWW8B10U00B0209	36 850
	wersja orurowana z kanałami powietrznymi + ośw. LED 24 punkty	PWW8B10U00B1885	38 400
14 dysz	wersja orurowana z kanałami powietrznymi	PWW8B10U02B0000	38 800
	wersja orurowana z kanałami powietrznymi + ośw. białe	PWW8B10U02B0209	39 750
	wersja orurowana z kanałami powietrznymi + ośw. LED 24 punkty	PWW8B10U02B1885	41 300
	pełne opiankowanie		1 450

PODSTAWOWE DANE

długość wanny:	290 cm	ilość dysz:	7-14
szerokość wanny:	290 cm	ilość otworów powietrznych:	140
wysokość wanny:	110 ± 2 cm	ilość ssaków:	3-4
ilość miejsc:	7	ilość regulatorów powietrza:	2-4
pojemność:	1600 l	ilość punktów masażowych:	147-154

OLIVIA 248 × 299

z rynną

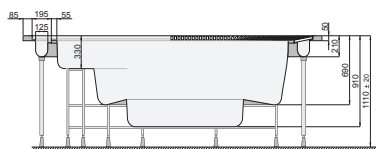
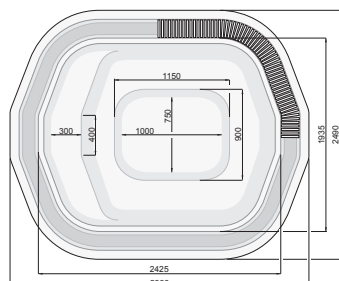

	PRODUKT / PAKIET	NR KAT.	CENA NETTO
13 dysz	wersja orurowana z kanałami powietrznymi	PWW8810U00B0000	38 900
	wersja orurowana z kanałami powietrznymi + ośw. białe	PWW8810U00B0209	39 850
	wersja orurowana z kanałami powietrznymi + ośw. LED 24 punkty	PWW8810U00B1885	41 400
	pełne opiankowanie		1 450

PODSTAWOWE DANE

długość wanny:	248 cm	ilość dysz:	13
szerokość wanny:	299 cm	ilość otworów powietrznych:	161
wysokość wanny:	111 ± 2 cm	ilość ssaków:	4
ilość miejsc:	7	ilość regulatorów powietrza:	4
pojemność:	2100 l	ilość punktów masażowych:	174

	PRODUKT / PAKIET	NR KAT.	CENA NETTO
32 dysze	wersja orurowana z kanałami powietrznymi + ośw. białe	PWW8810U32B0209	46 800
	wersja orurowana z kanałami powietrznymi + ośw. LED 24 punkty	PWW8810U32B1885	48 350
	pełne opiankowanie		1 450

OLIVIA 248 × 299

z rynną, 32 dysze

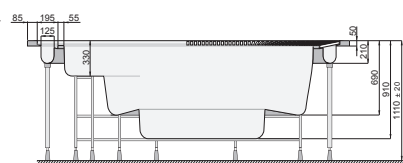
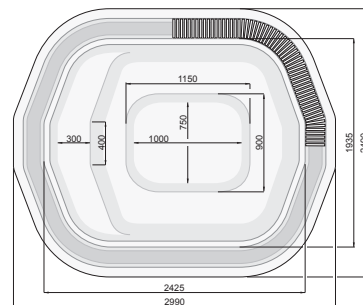

PODSTAWOWE DANE			
długość wanny:	248 cm	ilość dysz:	32
szerokość wanny:	299 cm	ilość otworów powietrznych:	161
wysokość wanny:	111 ± 2 cm	ilość ssaków:	4
ilość miejsc:	7	ilość regulatorów powietrza:	4
pojemność:	2100 l	ilość punktów masażowych:	193

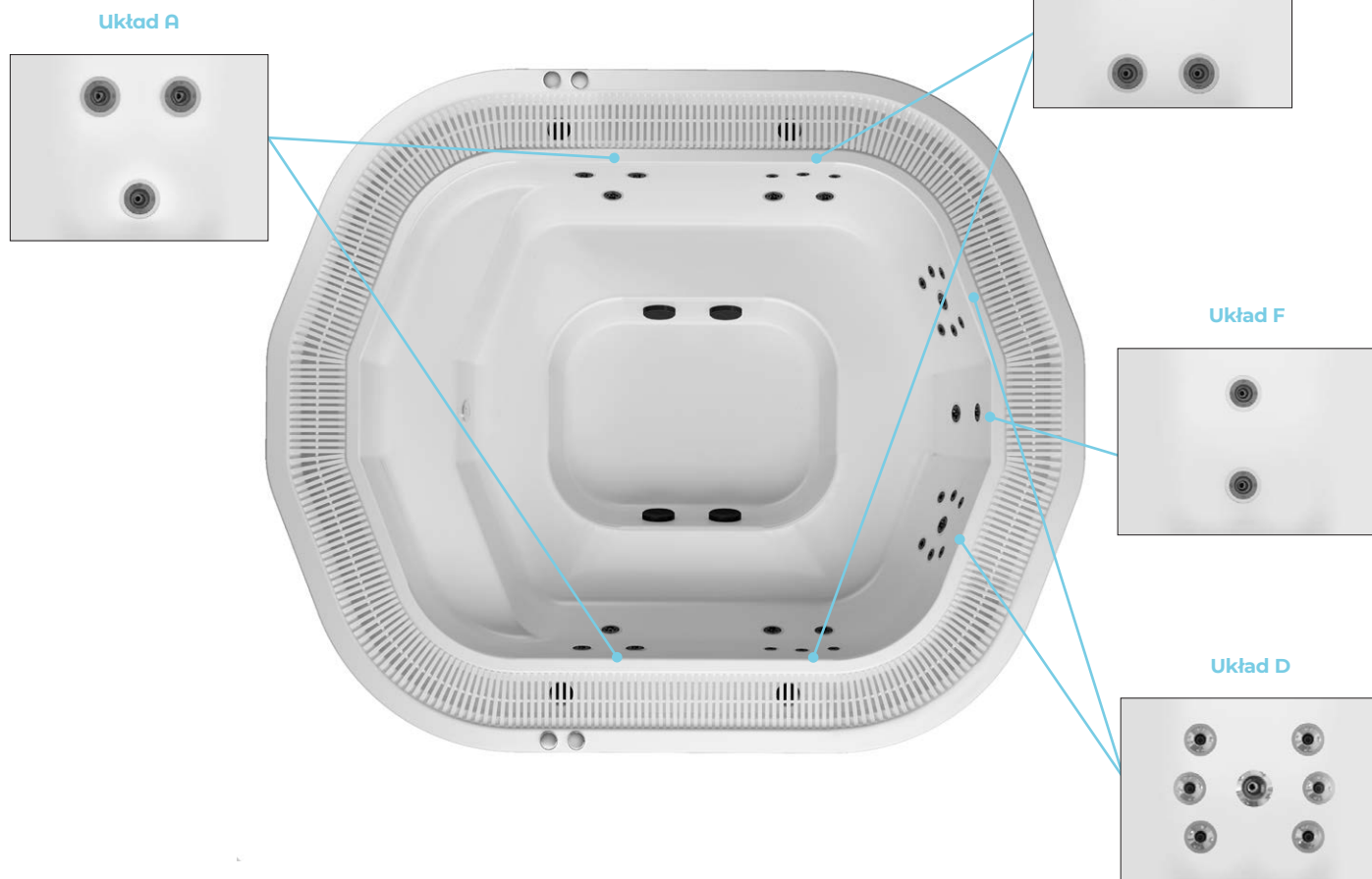

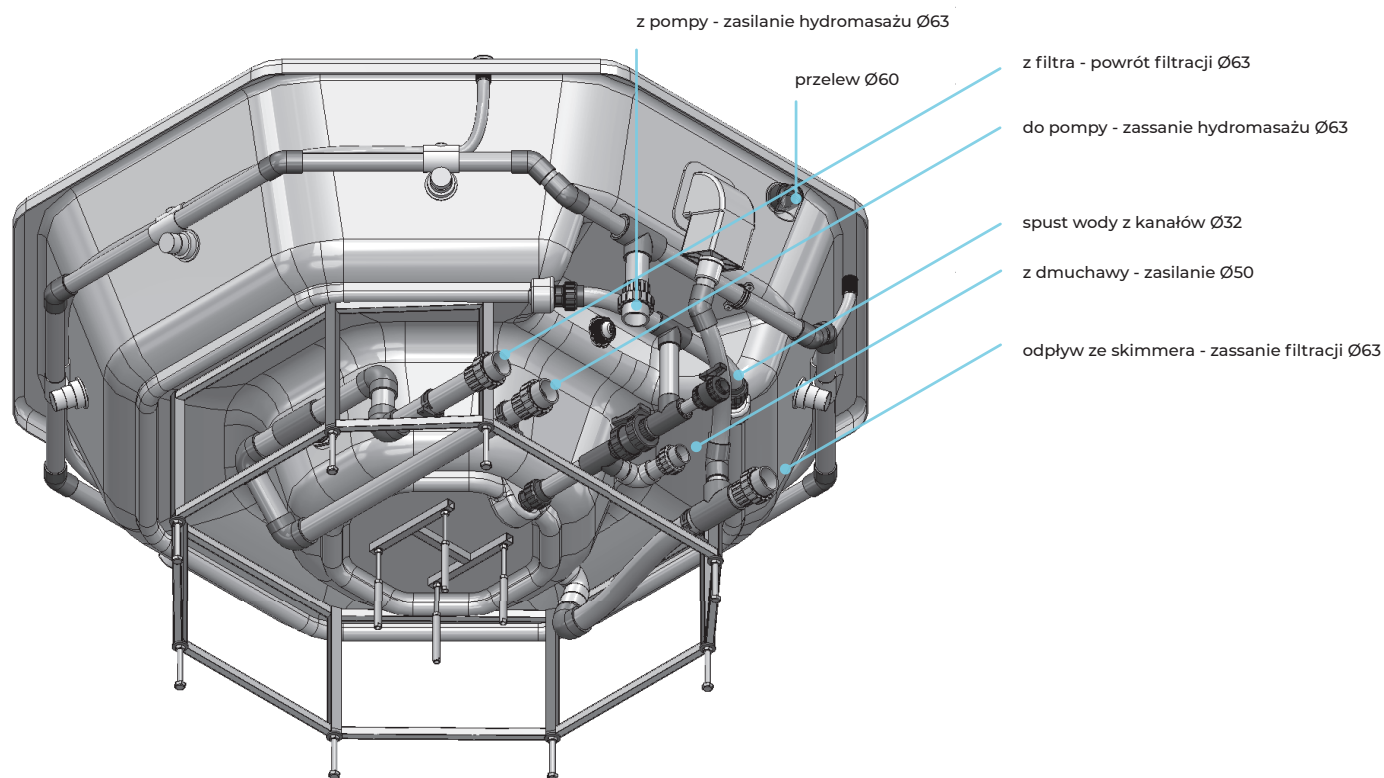

Schemat technologiczny dla wanny SPA ze skimmerem i z pojedynczym rzędem dysz na przykładzie wanny Vesta

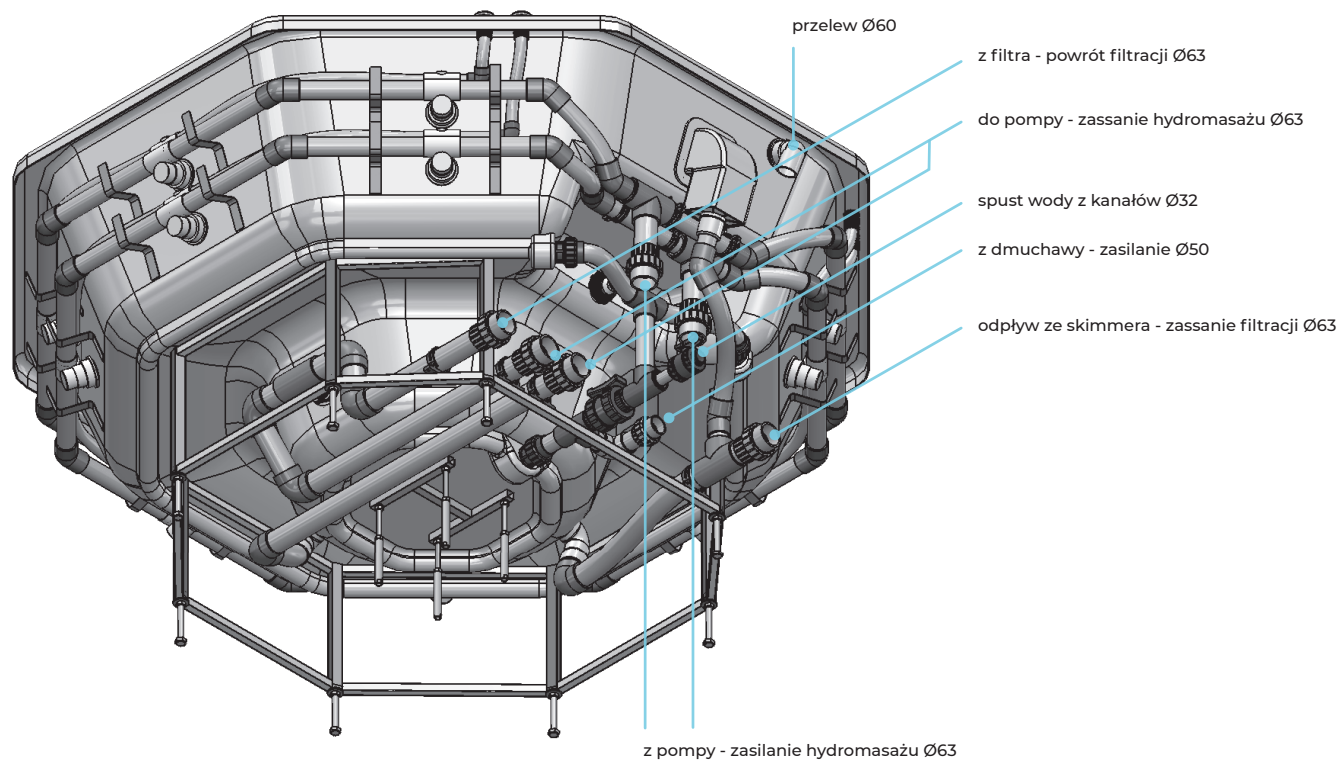

Schemat technologiczny dla wanny SPA ze skimmerem i z podwójnym rzędem dysz na przykładzie wanny Vesta

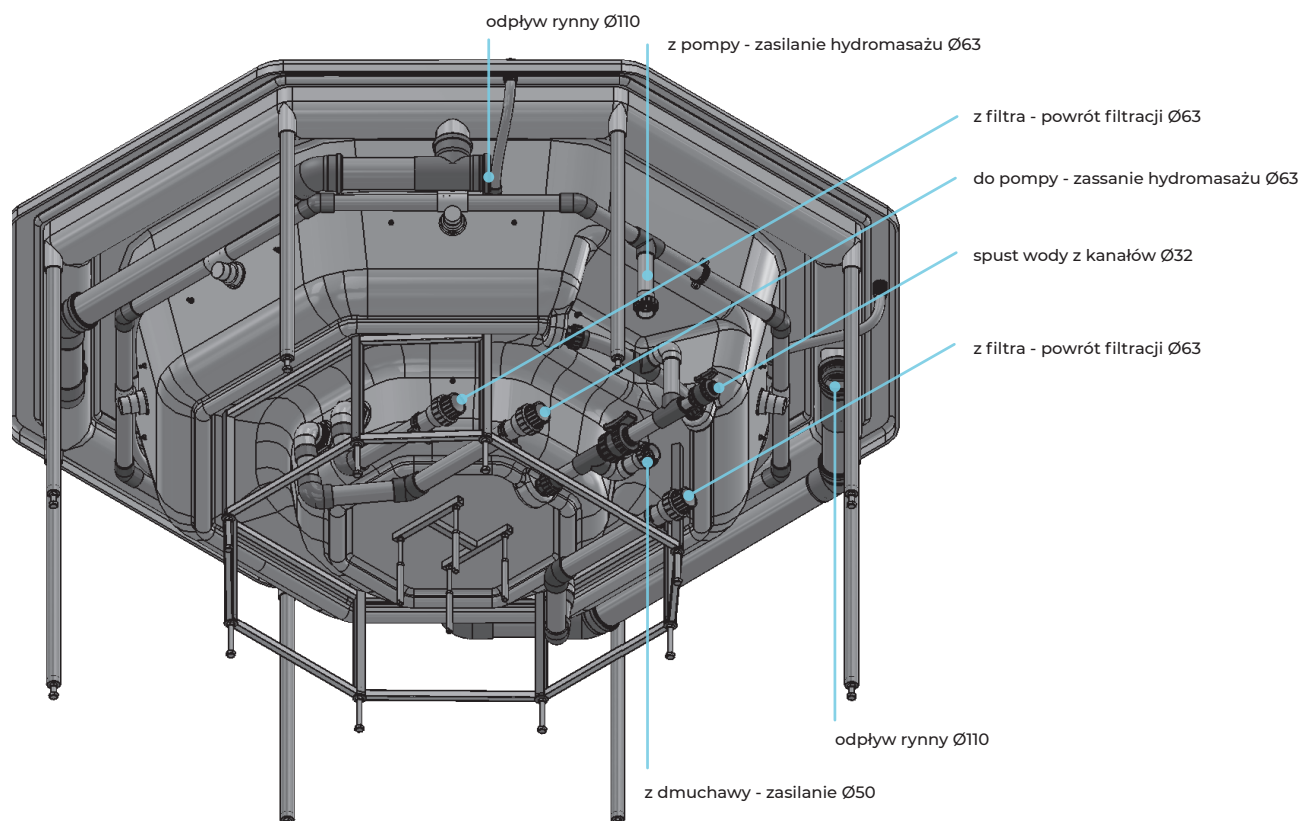

Schemat technologiczny dla wanny SPA z rynną i z pojedynczym rzędem dysz na przykładzie wanny Vesta

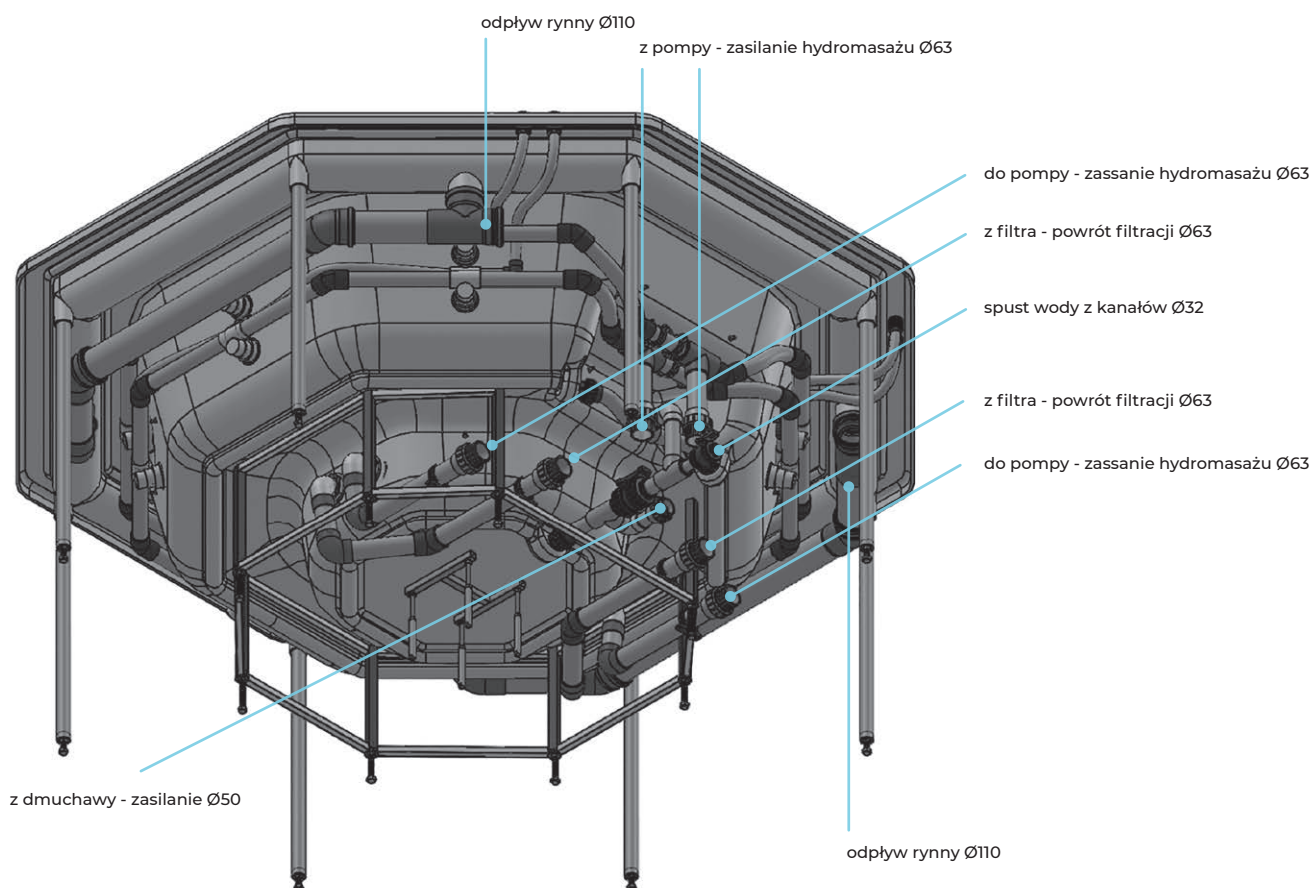

Schemat technologiczny dla wanny SPA z rynną i z podwójnym rzędem dysz na przykładzie wanny Vesta

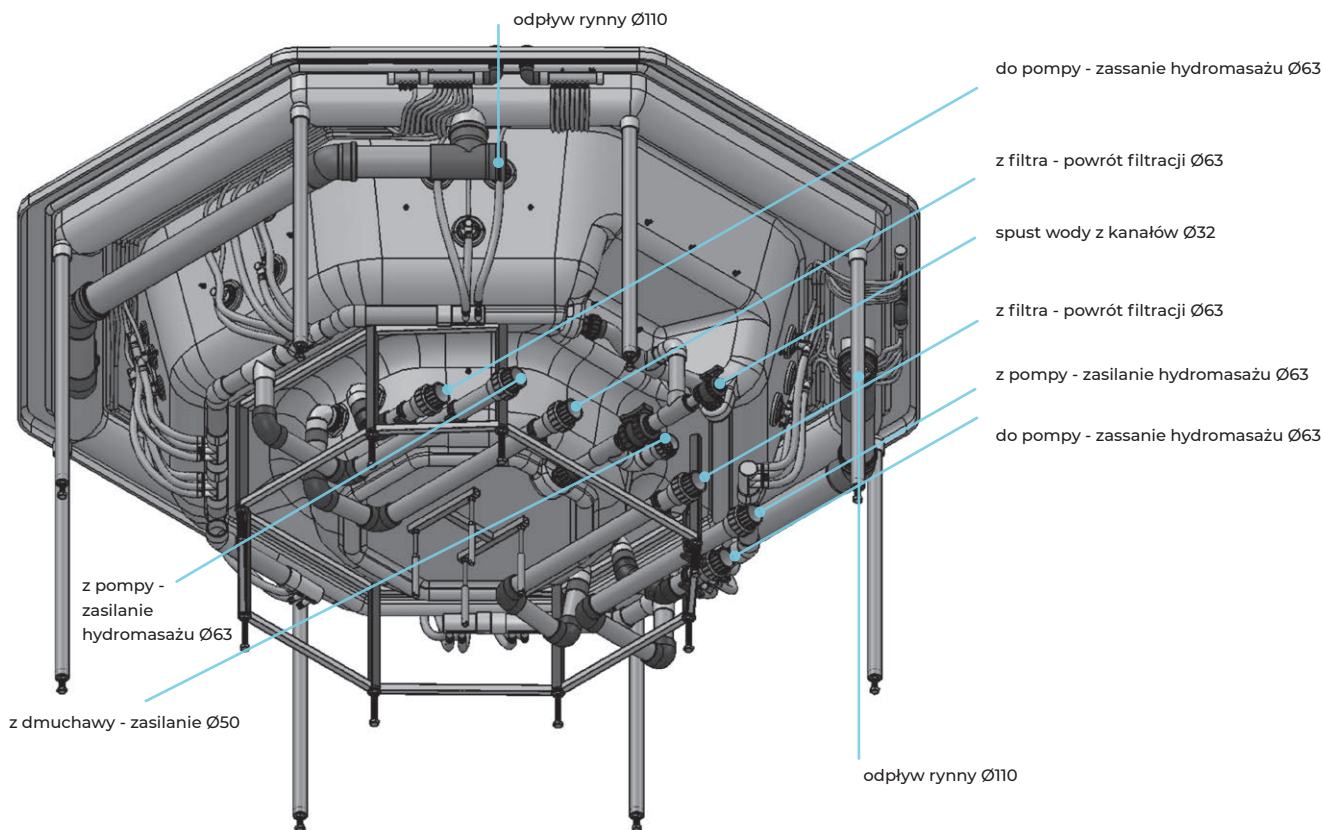

Schemat technologiczny dla wanny SPA z rynną i z 32 dyszami na przykładzie wanny Vesta

Dysze w wannach SPA standard:



Dysza SPA Magna jet stainless

Dysze w wannach SPA z 32 dyszami:



Dysza rotacyjna A 2.5 slim



Dysza kierunkowa A 3.5 slim



Dysza rotacyjna A 3.5 slim

1. Poniższe warunki gwarancji dotyczą wszystkich wyrobów wyprodukowanych przez podmiot Roca Pool-Spa Sp. z o.o. zwany w dalszej części Warunków Gwarancji Sprzedającym.
2. Sprzedający gwarantuje, że wyroby zostały skonstruowane i wyprodukowane bez żadnych wad oraz że przy prawidłowym użytkowaniu zgodnym z instrukcją będą funkcjonowały niezawodnie.
3. Gwarancja obejmuje wszelkie wady fabryczne lub niesprawne działanie w okresie gwarancyjnym wynikłe z winy producenta i zapewnia dokonanie bezpłatnej naprawy lub wymiany części, a w przypadku niemożności naprawy wymianę całego urządzenia.
4. Sprzedający udziela Kupującemu gwarancji na następujące kategorie produktów:

KATEGORIA PRODUKTU	POWIERZCHNIA PRODUKTU	POZOSTAŁE ELEMENTY
produkty SPA	5 lat	2 lata

5. Bieg terminów gwarancji rozpoczyna się od dnia sprzedaży produktu wynikającego z dowodu zakupu.
6. Zewnętrzna powierzchnia produktu winna być przez Kupującego sprawdzona w miejscu dokonywania zakupu (również w przypadku oryginalnego pakowania). Późniejsze reklamacje uszkodzeń zewnętrznych zgłoszone po odebraniu lub zamontowaniu towaru nie będą uznawane.
7. Przed rozpoczęciem instalacji produktu należy zweryfikować go pod kątem kompletności i widocznych uszkodzeń. Sprzedający nie ponosi odpowiedzialności za szkody powstałe w wyniku zamontowania produktu z widoczną wadą.
8. Zauważone wady i uszkodzenia produktu należy zgłaszać w Punkcie Zakupu w terminie 7 dni od ich wystąpienia pod rygorem utraty gwarancji. W przypadku braku kontaktu z Punktem Zakupu należy powiadomić Dział Serwisu Sprzedającego w formie pisemnej, w terminie określonym powyżej.
9. Uszkodzenia produktu ujawnione w okresie gwarancji i niezawinione przez Kupującego będą usuwane nieodpłatnie w terminie 21 dni kalendarzowych od przyjęcia zgłoszenia wady od Kupującego - chyba że usunięcie wady będzie wymagało sprowadzenia części zamiennej - której termin dostawy będzie z przyczyn niezależnych od Sprzedającego dłuższy niż 21 dni.
10. Podczas usuwania usterek Sprzedający zastrzega sobie prawo do decyzji, czy części produktu będą naprawione czy wymienione na nowe. Wadliwe (wymienione) części stają się własnością Sprzedającego.
11. Produkt powinien być zamontowany w taki sposób, żeby zapewnić dogodny dostęp serwisowy. Dogodny dostęp serwisowy musi umożliwiać demontaż (w celu naprawy lub wymiany) bez generowania dodatkowych kosztów (zarówno materiałowych i jak robocizny), związanych czy to z samym produktem czy też z innymi elementami wewnątrz i budynku, w które został wkomponowany w sposób trwały. Sprzedający nie pokrywa kosztów (zarówno materiałowych jak i robocizny) związanych z demontażem reklamowanego produktu.
12. Koszty nieuzasadnionej reklamacji, w szczególności koszty dojazdów i robocizny ustalone są według Cennika Sprzedającego obowiązującego przy wykonywaniu usług serwisowych, kosztów oględzin, badań i ekspertyz ponosi Kupujący.
13. Naprawa gwarancyjna nie obejmuje czynności przewidzianych w trakcie eksploatacji takich jak bieżące konserwacje, odkamienianie, czyszczenie, do których wykonania zobowiązany jest użytkownik we własnym zakresie i na własny koszt.
14. Po upływie terminu gwarancji Sprzedający zapewnia odpłatny serwis pogwarancyjny.
15. Niniejsza gwarancja nie wyłącza, nie ogranicza, ani nie zawiesza uprawnień Kupującego wynikających z niezgodności towaru z umową.
16. W przypadku wanień SPA, warunkiem ważności gwarancji jest jej montaż przez instalatora z uprawnieniami elektrycznymi.
17. Gwarancja nie obejmuje produktów przecenionych.
18. Kupujący traci gwarancję w przypadku:
 - zastosowania części nieoryginalnych
 - użytkowania niezgodnego z przeznaczeniem
 - montażu na wyrobie urządzeń dodatkowych
 - uszkodzeń powstałych podczas wybijania otworów na baterie
 - uszkodzeń mechanicznych np. uderzenia, obicia, zarysowania (dotyczy również osprzętu)
 - uszkodzeń wynikłych z zanieczyszczenia wody, osadzania się kamienia lub braku filtrów do zanieczyszczeń mechanicznych
 - nieprzestrzegania zasad obsługi, eksploatacji i konserwacji zawartych w instrukcjach produktowych
 - dokonywania napraw lub przeróbek przez osoby nieupoważnione przez Sprzedającego.
19. Sprzedający nie ponosi odpowiedzialności z tytułu jakichkolwiek szkód wobec osób i mienia, które mogą być spowodowane przez którąś z przyczyn opisaną w punkcie 18.

Kontakt w sprawie realizacji gwarancji:

Roca Pool - Spa Sp. z o.o.

ul. Dąbskiego 35
72-300 Gryfice
tel.: +48 91 38 777 00
e-mail: poolspa@pl.roca.com
www.poolspa.pl

Infolinia Roca Laufen Poolspa
801 887 622
infolinia@roca.pl

Producent zastrzega sobie prawo do zmiany wyglądu, konstrukcji i parametrów wyrobów przedstawionych w tym katalogu bez uprzedniego powiadomienia. Aranżacja wnętrz przedstawionych w katalogu nie musi odpowiadać wymogom prawidłowej instalacji sanitarnej. Kolory przedstawione w katalogu mogą odbiegać od prawdziwych. Wydawnictwo nie stanowi oferty w rozumieniu obowiązujących przepisów. Niniejszy cennik nie stanowi oferty w rozumieniu obowiązujących przepisów. Producent zastrzega sobie prawo do zmian w produktach jak i cenach. Producent nie ponosi odpowiedzialności za błędy powstałe w druku. Rekomendowane ceny detaliczne (bez VAT). Ceny w poszczególnych sklepach mogą odbiegać od powyższych cen sugerowanych zależnie od oferowanego przez Sprzedawcę rodzaju i poziomu obsługi przed- i po-sprzedajcej.

Marka, której możesz zaufać!

ROZWÓJ W TROSCE O KLIENTA

Jako prekursor idei wellness w Polsce POOLSPA zajmuje pozycję lidera na rynku luksusowych urządzeń z hydromasażem. Swoją renomę zawdzięczają zarówno wieloletniemu doświadczeniu, jak i ciągłemu poszukiwaniu innowacyjnych rozwiązań dbając o zdrowie, urodę i dobre samopoczucie klientów.

POLSKI PRODUCENT – GLOBALNA SIŁA

Wyroby POOLSPA produkowane są w Polsce, gdzie firma posiada jedną z najnowocześniejszych fabryk w branży. Klienci mogą liczyć zarówno na szybkość i pewność dostawy zamawianych produktów, jak i na przystępność cen.

INNOWACYJNE TECHNOLOGIE

Oferowane pod marką POOLSPA, nowoczesne produkty, wykonane w technologii kompozytowej i konglomeratowej otwierają przed Klientami nowe możliwości aranżacji wnętrz łazienek i salonów kąpielowych. Połączenie wszystkich cech nowoczesnego designu oraz unikalnego materiału stworzonego z myślą o przestrzeniach łazienkowych, idealnie sprawdza się w codziennym użytkowaniu.

NAJWYŻSZEJ JAKOŚCI AKRYL

Wanny POOLSPA to wybór na lata. Zastosowanie wysokiej jakości akrylu sanitarnego zapewnia produktom trwałość, a perfekcyjne dopracowanie wszystkich modeli i kontrola materiału w procesie technologicznym decydują o długim okresie gwarancyjnym. Wanny akrylowe POOLSPA są gładkie, przyjemne i ciepłe w dotyku, a ich kolor jest trwały. Najwyższej jakości materiały wykorzystywane do produkcji oraz ściśle przestrzeganie restrykcyjnych, międzynarodowych norm gwarantują, że nasze produkty służą ich właścicielom przez długie lata.

KOMPONENTY REKOMENDOWANYCH DOSTAWCÓW

Urządzenia sygnowane znakiem POOLSPA łączą finezyjny design z bardzo dobrymi walorami użytkowymi. Powstają z dbałości o każdy, nawet najdrobniejszy detal, zarówno pod względem estetyki, jak i niezawodności instalacji. Nie ma tu miejsca na jakiegokolwiek kompromisy jakościowe – dostawcami firmy są czołowi europejscy producenci komponentów do wanien.



POOLSPA

Roca Polska Sp. z o.o.
ul. Wyczółkowskiego 20
44-109 Gliwice

www.poolspa.pl

Zakład produkcyjny
ul. Jana Dąbskiego 35
72-300 Gryfice

tel.: +48 91 38 777 00
fax: +48 91 38 777 01
poolspa@pl.roca.com

